

Manuale d'uso

Lavacentrifuga

**WH6-7CV, WH6-8CV, WH6-11CV, WH6-14CV,
WH6-20CV, WH6-27CV, WH6-33CV**

Tipo W3...



Electrolux
PROFESSIONAL

Indice

Indice

1	Norme di sicurezza.....	5
1.1	Informazioni generali sulla sicurezza.....	6
1.2	Solo per uso commerciale.....	6
1.3	Certificazione ergonomia.....	6
1.4	Simboli.....	7
2	Termini di garanzia ed esclusioni.....	8
3	Generalità.....	9
4	Modo d'uso.....	10
4.1	Carico.....	10
4.2	Scomparto.....	10
4.3	Avvio di un programma di lavaggio.....	12
4.4	Al termine del programma.....	14
5	Menu e funzioni.....	15
5.1	Menu principale.....	15
5.1.1	Edita programmi.....	16
5.1.2	Statistiche.....	21
5.1.3	Pompe.....	22
5.1.4	Impostazioni.....	23
5.1.5	Servizio.....	26
5.1.6	Trasferimento.....	27
6	Manutenzione.....	28
6.1	Generalità.....	28
6.2	Periodo di manutenzione.....	28
6.3	Ogni giorno.....	28
6.4	Vaschetta del detersivo.....	28
6.4.1	Decalcificazione.....	31
6.5	Scarico.....	31
6.6	Ingresso di acqua.....	32
6.7	Pulizia delle parti adibite alla detersione.....	32
6.8	Manutenzione effettuabile esclusivamente da un servizio di assistenza qualificato.....	32
7	Informazioni sullo smaltimento.....	33
7.1	Smaltimento dell'elettrodomestico al termine della vita.....	33
7.2	Smaltimento dell'imballo.....	33

Il fabbricante si riserva il diritto di apportare modifiche alle specifiche costruttive e ai materiali.

1 Norme di sicurezza

- La manutenzione deve essere effettuata esclusivamente da personale autorizzato.
- Utilizzare solo ricambi, accessori e materiali di consumo autorizzati.
- Utilizzare esclusivamente detersivi indicati per lavaggio con acqua dei tessuti. Non utilizzare mai prodotti per il lavaggio a secco.
- Collegare la macchina utilizzando tubi idraulici nuovi. Non si devono riutilizzare tubi dell'acqua usati.
- Non escludere, per nessuna ragione, la chiusura porta della macchina.
- In caso di guasti o malfunzionamenti, rivolgersi tempestivamente al tecnico incaricato. Ciò è importante per garantire la propria sicurezza e quella degli altri.
- **NON MODIFICARE QUESTO APPARECCHIO.**
- Per effettuare la manutenzione o la sostituzione delle parti di ricambio, scollegare l'alimentazione.
- Quando l'alimentazione è scollegata, l'operatore deve assicurarsi che la macchina sia scollegata da ogni punto a cui lui abbia accesso (cioè che la presa sia staccata e che rimanga staccata). Se ciò non fosse possibile, data la costruzione o l'installazione della macchina, sarà prevista la possibilità di scollegare con un sistema di bloccaggio in posizione isolata.
- In conformità con il tradizionale schema elettrico: montare un interruttore onnipolare prima della macchina, per facilitare le operazioni di installazione e manutenzione.
- Se sulla targhetta caratteristiche della macchina sono indicate tensioni o frequenze nominali diverse (separate da /), le istruzioni per regolare l'apparecchiatura per il funzionamento alla tensione o alla frequenza nominali sono indicate nel manuale d'installazione.
- Apparecchiature fisse non dotate di mezzi per lo scollegamento dalla rete di alimentazione con separatore su tutti i poli che fornisca il completo scollegamento in caso di sovratensione di tipo III: le istruzioni devono indicare che i mezzi di scollegamento devono essere incorporati nei cavi fissi, conformemente alle normative vigenti.
- Le aperture che si trovano nella base non devono essere ostruite da un tappeto.
- Peso massimo dei capi asciutti: WH6-7: 7.5 kg, WH6-8: 8.5 kg, WH6-11: 11.5 kg, WH6-14: 14.5 kg, WH6-20: 21 kg, WH6-27: 27.5 kg, WH6-33: 36.5 kg.
- Livello di pressione sonora ponderata A nelle stazioni di lavoro:
 - Lavaggio: WH6-7: <70 dB(A), WH6-8: <70 dB(A), WH6-11: <70 dB(A), WH6-14: <70 dB(A), WH6-20: <70 dB(A), WH6-27: <70 dB(A), WH6-33: <70 dB(A).
 - Centrifuga: WH6-7: <70 dB(A), WH6-8: <70 dB(A), WH6-11: <70 dB(A), WH6-14: <70 dB(A), WH6-20: <70 dB(A), WH6-27: <70 dB(A), WH6-33: <70 dB(A).
- Pressione dell'acqua in ingresso massima: 1000 kPa
- Pressione dell'acqua in ingresso minima: 50 kPa
- Requisiti addizionali per i seguenti paesi: AT, BE, BG, HR, CY, CZ, DK, EE, FI, FR, DE, GR, HU, IS, IE, IT, LV, LT, LU, MT, NL, NO, PL, PT, RO, SK, SI, ES, SE, CH, TR, UK:
 - L'apparecchiatura è utilizzabile in un'area aperta al pubblico.

Se l'apparecchiatura viene installata in un'area aperta al pubblico, è consentita esclusivamente la selezione dei seguenti segmenti:

Dosaggio automatico appartamento

Dosaggio manuale appartamento

Lavanderia condominio - Tappeti

Lavanderia a gettoni/Lavanderia automatica

Laundromat/Lavanderia automatica Wascomat

Laundromat/Lavanderia automatica Mench

Campeggio/Marina

Altro Self Service

– L'elettrodomestico può essere utilizzato da bambini a partire dagli 8 anni di età e da persone con ridotte capacità fisiche, sensoriali o mentali, oppure senza l'esperienza e le conoscenze necessarie, in caso abbiano ricevuto istruzioni sull'uso sicuro dello stesso e abbiano compreso i pericoli relativi. Assicurarsi che i minori non giochino con l'elettrodomestico. Le operazioni di pulizia e manutenzione non devono essere affidate a bambini senza la supervisione di un adulto.

- **Requisiti addizionali per altri paesi:**

– Questo prodotto non è destinato all'uso da parte di persone (compresi i bambini) con ridotte capacità fisiche, sensoriali o mentali o che non siano in possesso di esperienza e conoscenza adeguate, a meno che non siano controllate o istruite all'uso del prodotto da parte di una persona responsabile della loro sicurezza. I bambini devono essere sorvegliati per assicurarsi che non giochino con il prodotto.

– Questa apparecchiatura è pensata per l'utilizzo domestico e per simili applicazioni, quali: (IEC 60335-2-7) cucina del personale in negozi, uffici e altri ambienti di lavoro, case contadine, dai clienti in hotel, motel e altri tipi di ambienti residenziali, bed & breakfast, aree di uso comune in condomini o lavanderie.

1.1 Informazioni generali sulla sicurezza

La macchina è destinata unicamente al lavaggio con acqua.

Non bagnare la macchina con getti d'acqua.

Per prevenire danni alle parti elettroniche e ad altre parti derivanti dalla presenza di condensa, prima del primo utilizzo, la macchina va posta a temperatura ambiente per 24 ore.

1.2 Solo per uso commerciale

La macchina/le macchine a cui si riferisce questo manuale è ideata/sono ideate solamente per uso commerciale e industriale.

1.3 Certificazione ergonomia

Il corpo umano è progettato per il movimento e l'attività fisica. Tuttavia, movimenti statici e ripetitivi o posture di lavoro scorrette possono causare lesioni fisiche da stress.

Le caratteristiche ergonomiche del prodotto, le quali possono influenzare l'interazione fisica e cognitiva che l'utente ha con esso, sono state valutate e certificate.

Infatti, un prodotto con caratteristiche ergonomiche rispetta requisiti ergonomici specifici, appartenenti a tre diverse aree: politecnica, biomedicale e psicosociale (usabilità e soddisfazione).

Per ciascuna di queste tre aree, sono stati eseguiti test specifici con utenti reali. Il prodotto si è quindi rivelato essere conforme ai criteri di accettabilità ergonomica previsti dalla normativa.

Nel caso in cui più macchine siano gestite dallo stesso operatore, aumenteranno i movimenti ripetitivi e, di conseguenza, il relativo rischio biomeccanico accrescerà in modo esponenziale.



Seguire i consigli riportati di seguito per evitare, quanto più possibile, che gli operatori possano incorrere in lesioni personali.

- I modelli WH6-14, WH6-20, WH6-27 e WH6-33 devono essere collegati al dosaggio automatico dei prodotti chimici o dotati di dosatore di detergente sull'anteriore.
- Per i modelli WH6-7, WH6-8 e WH6-11, i possibili rischi posturali sono rappresentati dall'interazione con la maniglia dello sportello nel caso in cui la macchina non sia posizionata su una base. Collocare la macchina su una base anziché a contatto diretto con il pavimento in modo che l'operatore non sia costretto a piegare la schiena senza motivo durante le fasi di carico e scarico.

L'altezza minima consigliata delle basi è pari a 300 mm.

- Ai primi utilizzi può sembrare che aprire e chiudere lo sportello della lavatrice richieda una forza notevole a causa dell'elevata pressione iniziale della guarnizione. Per tale motivo si raccomanda di non utilizzare soltanto le dita, ma di aprire e chiudere lo sportello con l'ausilio anche del palmo. La pressione della guarnizione si ridurrà dopo qualche giorno di utilizzo.
- Assicurarsi che vi siano carrelli o cestelli per il caricamento, lo scaricamento e il trasporto.
- Nel caso in cui più macchine siano gestite dallo stesso operatore, organizzare una rotazione dei compiti lavorativi nel posto di lavoro.

1.4 Simboli

	<p>Attenzione</p>
	<p>Attenzione! Alta tensione</p>
	<p>Prima di utilizzare la macchina, leggere attentamente le istruzioni</p>

2 Termini di garanzia ed esclusioni

Se l'acquisto di questo prodotto include la copertura della garanzia, quest'ultima viene fornita in conformità con le normative locali e a condizione che il prodotto venga installato e utilizzato per gli scopi previsti e descritti nella relativa documentazione dell'attrezzatura.

La garanzia è applicabile nel caso in cui il cliente abbia utilizzato solo pezzi di ricambio originali e abbia eseguito la manutenzione in conformità con la documentazione di manutenzione e dell'utente di Electrolux Professional resa disponibile in formato cartaceo o elettronico.

Electrolux Professional raccomanda vivamente di utilizzare detersivi, agenti di risciacquo e disincrostanti approvati da Electrolux Professional per ottenere risultati ottimali e mantenere l'efficienza del prodotto nel tempo.

La garanzia Electrolux Professional non copre:

- costi relativi ai viaggi di assistenza per la consegna e il ritiro del prodotto;
- installazione;
- formazione su come utilizzare/far funzionare il prodotto;
- sostituzione (e/o fornitura) di ricambi danneggiati e soggetti a usura, a meno che ciò non dipenda da difetti di materiale o di lavorazione segnalati entro una (1) settimana dal guasto;
- correzione del cablaggio esterno;
- correzione di riparazioni non autorizzate, nonché di eventuali danni, guasti e inefficienze causati da e/o derivanti da:
 - capacità insufficiente e/o anormale degli impianti elettrici (corrente/tensione/frequenza, compresi picchi e/o interruzioni);
 - alimentazione idraulica, di vapore, aria o gas inadeguata o interrotta (inclusi impurità e/o altri elementi non conformi ai requisiti tecnici delle singole apparecchiature);
 - parti idrauliche, componenti o prodotti per la pulizia consumabili non approvati dal costruttore;
 - negligenza, uso improprio, abuso e/o mancato rispetto da parte del cliente delle istruzioni di utilizzo e cura descritte nella documentazione relativa all'attrezzatura;
 - installazione, riparazione, manutenzione (comprese manomissioni, modifiche e riparazioni effettuate da terzi non autorizzati) e modifica dei sistemi di sicurezza improprie o scarse.
 - Utilizzo di componenti non originali (per esempio: componenti consumabili, soggetti a usura o pezzi di ricambio).
 - condizioni ambientali che provocano sollecitazioni termiche (ad es. surriscaldamento/congelamento) o chimiche (ad es. corrosione/ossidazione);
 - oggetti estranei disposti o collegati al prodotto;
 - incidenti o forza maggiore;
 - il trasporto e la movimentazione, inclusi graffi, ammaccature, scheggiature, e/o altri danni alla finitura del prodotto, a meno che tali danni non risultino da difetti di materiale o di lavorazione e vengano segnalati entro una (1) settimana dalla consegna, se non diversamente concordato;
- prodotto con numeri di serie originali che sono stati rimossi, alterati o non possono essere facilmente determinati;
- sostituzione delle lampadine, dei filtri o di eventuali parti consumabili;
- qualsiasi accessorio e software non approvato o specificato da Electrolux Professional.

La garanzia non comprende le attività di manutenzione programmata (comprese le parti necessarie per eseguire tale manutenzione) o la fornitura di detersivi, a meno che ciò non sia espressamente coperto da un accordo locale, nel rispetto dei termini e delle condizioni locali.

Controllare sul sito web di Electrolux Professional l'elenco dei servizi di assistenza clienti autorizzati.

3 Generalità

Nella macchina è presente un gran numero di programmi di lavaggio per diversi settori di attività, ma solo i programmi di lavaggio adatti al settore di attività selezionato sono visibili sullo schermo selezione programmi.

È possibile creare nuovi programmi di lavaggio direttamente dall'interfaccia utente.

Un programma di lavaggio creato per una macchina di un determinato modello/dimensione può essere trasferito in un altro modello/dimensione senza cambiare alcun parametro.



I programmi di lavaggio controllano l'intero processo di lavaggio compreso il dosaggio dei prodotti chimici.

Le pompe dosatrici vengono gestite e controllate in toto dalla macchina, compresa la calibrazione e gli allarmi di livello basso.

Tutte le macchine sono dotate di risparmio automatico di acqua, prodotti chimici ed energia. I livelli dell'acqua e il dosaggio dei prodotti chimici vengono adattati in base al peso del carico.

L'opzionale sistema integrato di pesatura può impedire che il carico sia eccessivo o insufficiente.

Movimenti

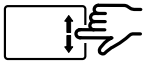
	<p>Tocco Toccare lievemente lo schermo con un dito</p>
	<p>Scorrimento veloce Muovere velocemente un dito lungo schermo.</p>
	<p>Scorrimento Muovere un dito lungo lo schermo senza sollevarlo. Trascinare un elenco in su o in giù per scoprire di più. Strisciare per scorrere velocemente.</p>

4 Modo d'uso

4.1 Carico

Caricare gli indumenti nella macchina secondo le raccomandazioni e chiudere lo sportello.

Carico massimo raccomandato	
WH6-7	7 kg
WH6-8	8 kg
WH6-11	11 kg
WH6-14	14 kg
WH6-20	20 kg
WH6-27	27 kg
WH6-33	33 kg

4.2 Scomparto

A seconda del tipo di apparecchiatura, il contenitore del detergente si trova nella parte superiore o nella parte anteriore della macchina.

Contenitore detergente nella parte superiore della macchina

Aggiungere la corretta quantità di detergente, candeggina e ammorbidente in base ai suggerimenti.
(Non valido se si utilizza il dosaggio automatico).

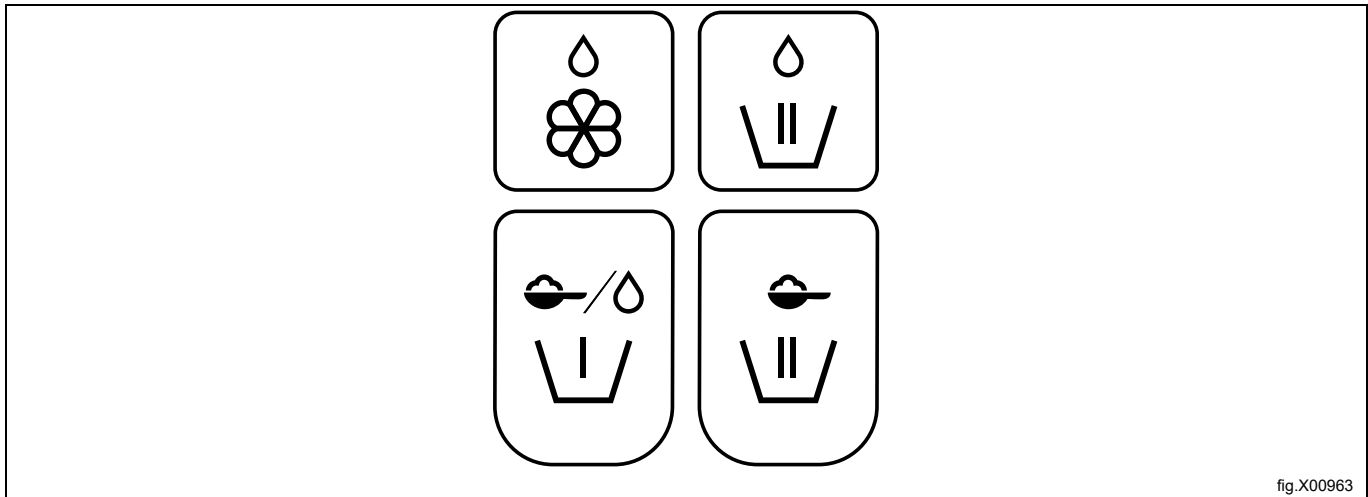

fig.X00963

	Ammorbidente, liquido.
	Lavaggio principale, prodotti chimici liquidi Alt. per le macchine per la pulizia, prodotti chimici liquidi per la pulizia nell'ultimo risciacquo.
	Prelavaggio con detersivo in polvere o liquido.
	Lavaggio principale, detergente in polvere.

Contenitore detergente nella parte anteriore della macchina (opzionale per WH6-14, WH6-20, WH6-27, WH6-33)

Premere per aprire il contenitore del detergente.

Aggiungere la corretta quantità di detergente, candeggina e ammorbidente in base ai suggerimenti.

(Non valido se si utilizza il dosaggio automatico).

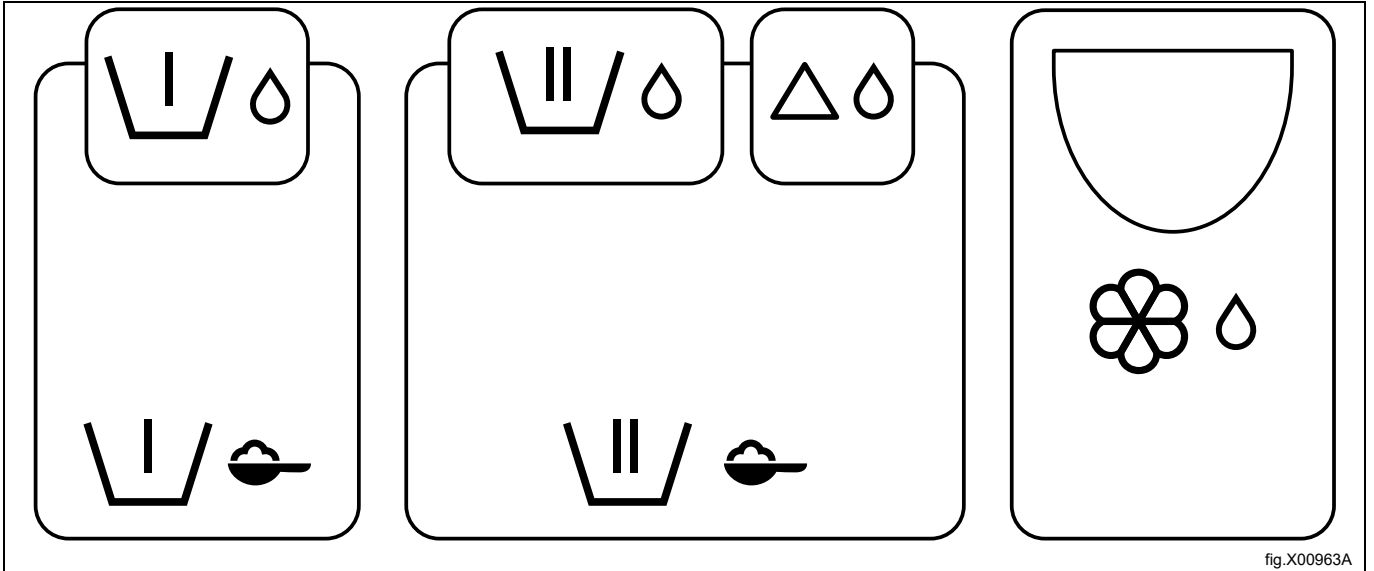

fig.X00963A

	Prelavaggio, detergente liquido.
	Prelavaggio, detergente in polvere e candeggina in polvere.
	Lavaggio principale, detergente liquido.
	Lavaggio principale, detergente in polvere e candeggina in polvere.
	Lavaggio principale, candeggina liquida. Alt. per le macchine per la pulizia, prodotti chimici liquidi per la pulizia nell'ultimo risciacquo.
	Ammorbidente, liquido.

Nota!

Assicurarsi di non rovesciare detergente sul pavimento per evitare il rischio di scivolare e cadere.

Nota!

In caso di utilizzo di candeggina, fare attenzione durante l'utilizzo della candeggina liquida. Prestare attenzione quando si apre il contenitore del detergente e quando lo si riempie con la candeggina liquida. Versare senza creare schizzi per evitare il contatto con gli occhi.

4.3 Avvio di un programma di lavaggio

Toccare per selezionare un programma dall'elenco.

A seconda delle impostazioni della macchina, i programmi vengono visualizzati come lista o come griglia.

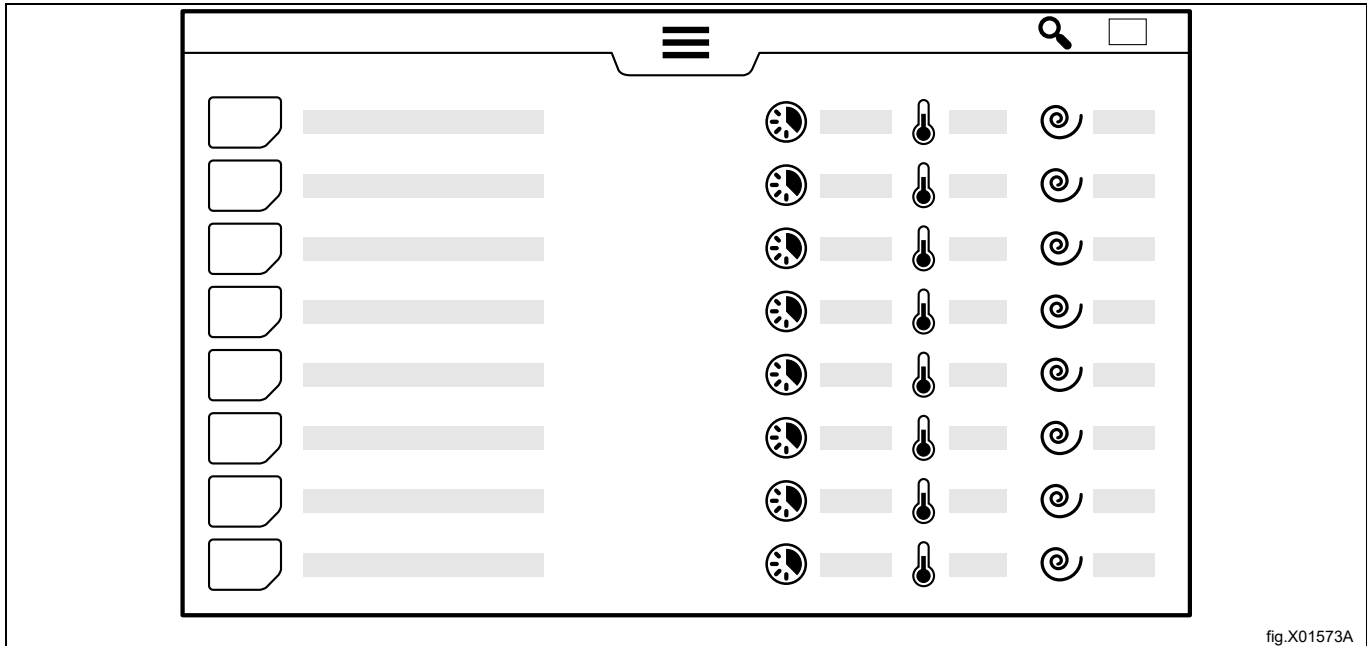

fig.X01573A

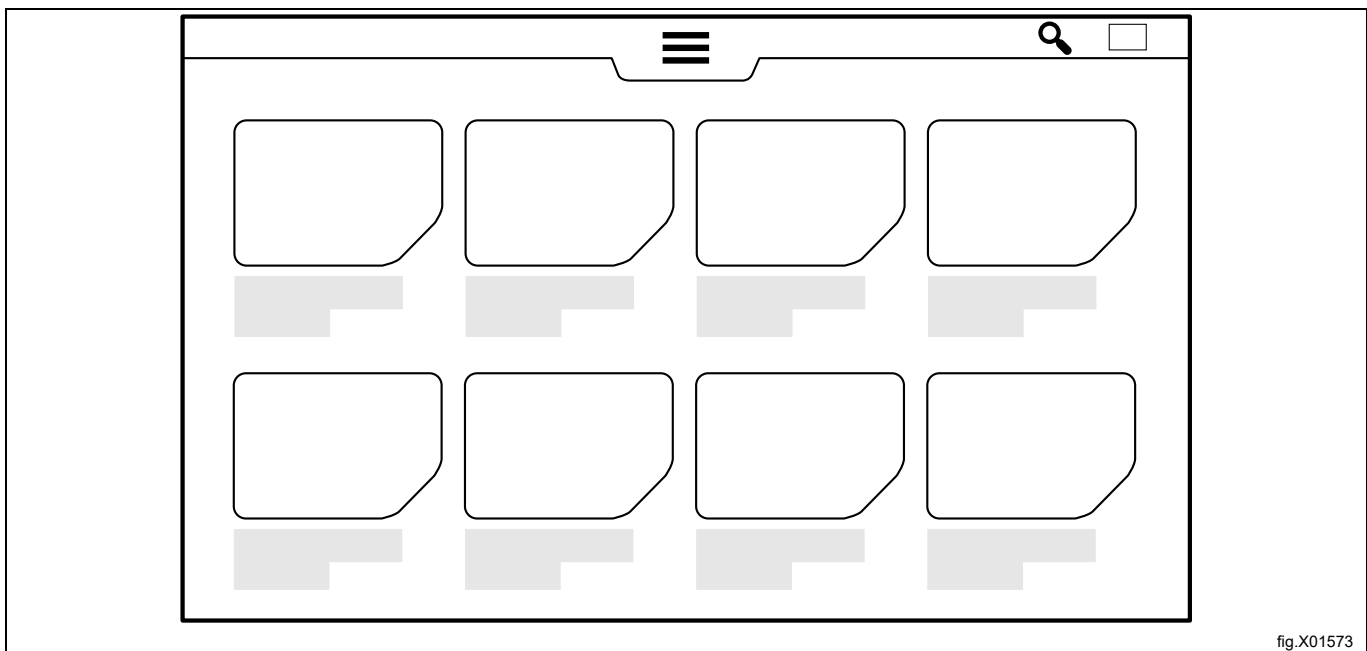

fig.X01573













Nella visualizzazione in forma di lista viene fornita una panoramica dei parametri principali del programma di lavaggio: la durata calcolata del programma, la più alta temperatura programmata e la velocità della centrifuga finale in forza G.

La durata del programma viene calcolata in base al pieno carico della macchina e al fatto che la pressione dell'acqua non sia inferiore a quella specificata nel manuale di installazione. Anche la temperatura dell'acqua in ingresso influenza la durata calcolata del programma nelle macchine con riscaldamento. Il valore della temperatura dell'acqua in ingresso usato nella formula può essere modificato dal menu Impostazioni.

Selezionando un programma, viene visualizzata una schermata di avvio. L'aspetto di questa schermata dipende dalle scelte effettuate nel wizard di installazione e nel menu Impostazioni.

Attivare il menu informazioni per ulteriori dettagli sul programma selezionato.

Le informazioni sui diversi parametri del programma vengono mostrate sullo schermo.

	Informazioni
	Temperatura effettiva
	La più alta temperatura programmata
	Presenza o meno di un modulo di raffreddamento nel programma
	Disinfezione termica (mantenimento temp.)
	Tempo al termine del modulo di programma in corso
	Durata del programma
	Indicazione dei livelli di acqua utilizzati nel programma Livello più basso = 0 Livello più alto = 6
	Indicazione dell'azione del cesto (tempo rotazione/tempo no rotazione) utilizzate nel programma No rotazione = 0 Rotazione normale = 1 Rotazione più leggera = 5
	Indicazione della velocità della centrifuga finale Velocità più alta = 10
	Pompe dosatrici utilizzate nel programma
	Calcolo dell'orario in cui il ciclo di lavaggio sarà terminato se viene iniziato al momento attuale. È possibile impostare un avvio ritardato. Toccare il campo data/ora e impostare l'orario di fine desiderato. Confermare premendo il pulsante di start. Il pulsante di start lampeggerà fino all'avvio del programma. Se lo sportello viene aperto prima dell'inizio del programma con la funzione avvio ritardato, l'avvio ritardato verrà cancellato. Per avviare il programma prima del suo inizio con la funzione avvio ritardato, toccare ancora una volta il pulsante di start.

Prima dell'avvio è possibile aggiungere informazioni sul carico di lavaggio da eseguire. Gli elementi del menu vengono selezionati nel menu Impostazioni. Seguire le istruzioni sullo schermo per ogni elemento del menu. Queste informazioni verranno mostrate alla fine del ciclo di lavaggio, verranno registrate nelle statistiche e incluse nei resoconti.

	ID operatore
	Numero lotto
	Nome cliente
	Giorno di consegna

Premere il tasto avvio per avviare il programma.

Quando il programma è in esecuzione, è possibile mettere in pausa, fermare e avanzare rapidamente secondo quanto previsto dalle impostazioni.

Macchine a monete

Inserire l'importo corretto in monete per avviare la macchina. In base alle impostazioni, potrebbe essere necessario premere il pulsante di start per avviare il programma.

4.4 Al termine del programma

Al termine o all'arresto di un programma di lavaggio è possibile visualizzare un resoconto sullo schermo.

	Cliccare sull'icona dei resoconti prima di aprire lo sportello per visualizzare sullo schermo un resoconto dettagliato dell'ultimo programma. Il fatto che l'icona compaia o meno dipende dal segmento selezionato. La funzione può essere disattivata dal menu Impostazioni.
---	--

Lasciare lo sportello aperto una volta finito. Ciò serve a impedire che rimanga umidità nella macchina e si sviluppino batteri e muffa.

5 Menu e funzioni

5.1 Menu principale

Premere il pulsante Menu  per accedere al menu principale.

Il pulsante Menu non sarà visibile se viene selezionato uno dei segmenti self service. Per accedere al menu principale in self service, tenere premuto il pulsante Menu per 10 secondi.

Inserire una password per accedere al menu principale.









Ci sono diverse password per diversi livelli di accesso.

Le password predefinite impostate di fabbrica sono:

- 0000: Manager: Dosaggio prodotti chimici (utilizzato per modificare le impostazioni della pompa)
- 1111: Manager: (Usato per modificare programmi, cambiare impostazioni, ecc.)

È possibile cambiare le password in impostazioni.

I seguenti menu vengono mostrati sullo schermo all'attivazione del menu principale:





	<p>Programmi</p> <p>Mostra i programmi disponibili. Si veda la sezione "Avvio di un programma di lavaggio".</p>
	<p>Edita programmi</p> <p>Questo menu viene utilizzato per duplicare e modificare i programmi di lavaggio.</p>
	<p>Informazioni</p> <p>Questo menu mostra le informazioni sulla macchina e sul software.</p>
	<p>Statistiche</p> <p>Questo menu mostra le statistiche della macchina.</p>
	<p>Pompe</p> <p>Questo menu viene utilizzato per la gestione delle pompe dosatrici.</p>
	<p>Impostazioni</p> <p>Questo menu viene utilizzato per diverse impostazioni della macchina.</p>
	<p>Assistenza</p> <p>Questo menu viene utilizzato per la localizzazione dei guasti.</p>
	<p>Trasferimento</p> <p>Questo menu viene utilizzato per trasferire programmi di lavaggio, immagini, resoconti e impostazioni tra la macchina e una memoria USB.</p>

A seconda delle impostazioni della macchina sono visibili diversi sottomenu.

Seguire sempre le istruzioni sullo schermo.

5.1.1 Edita programmi

In questo menu è possibile modificare le impostazioni di qualsiasi programma salvo quelli di fabbrica.

	Modifica icona del programma
Abc	Rinomina programma
	Duplica programma
	Copia modulo/parametro
	Incolla modulo/parametro

Duplicare e modificare un programma

Attivare il programma che si desidera duplicare tenendo premuto. Sullo schermo comparirà un menu extra con opzioni.

Premere il simbolo della duplicazione per duplicare il programma.

La copia verrà aggiunta dopo il programma originale nell'elenco di selezione dei programmi con lo stesso nome, ma con un "*" alla fine. A questo punto è possibile modificare, rinominare o cambiare icona nella copia.

Copiare il modulo di un programma

Aprire il programma dal quale si desidera copiare un modulo. Nell'elenco dei moduli, tenere premuto per attivare il menu extra e premere il simbolo copia per copiare il modulo del programma. Una volta fatto, uscire.

Aprire il programma nel quale si desidera incollare la copia del parametro. Nell'elenco dei moduli, tenere premuto per attivare il menu extra e premere il simbolo incolla per incollare il modulo del programma. Il modulo del programma sarà incollato prima del modulo che si sta tenendo premuto.

Rinominare un programma

Attivare il programma che si desidera rinominare tenendo premuto. Sullo schermo comparirà un menu extra con opzioni.

Premere il simbolo con le lettere. A questo punto è possibile inserire un nuovo nome per il programma.

Premere il simbolo invio per salvare il nuovo nome.

Modificare l'icona di un programma

Attivare il programma che si desidera modificare tenendo premuto. Sullo schermo comparirà un menu extra con opzioni.

Premere il simbolo dell'icona. Selezionare un'immagine dall'elenco visualizzato sullo schermo. È possibile caricare le proprie immagini nel menu Trasferimento.

Nota!

Non è possibile rinominare o cambiare l'icona dei programmi di fabbrica.





Esempio:







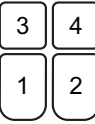
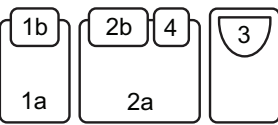

Si vuole aggiungere 2 minuti al lavaggio principale nel programma di lavaggio di fabbrica

1. Nel menu Edita programmi: Duplicare il programma che si desidera modificare.
2. Nel menu Impostazioni sotto Programmi/Disposizione: Trascinare il programma di fabbrica che è stato duplicato nella colonna sinistra con i programmi inattivi.
3. Nel menu Edita programmi: Tenere premuto il nuovo programma e rimuovere il simbolo * alla fine del nome del programma.
4. Toccare il modulo "Lavaggio principale" e quindi "Tempo" per modificare la durata del lavaggio aggiungendo 2 minuti.

	<p>Modulo iniziale:generalità</p> <p>I parametri validi per l'intero programma di lavaggio vengono impostati nel modulo iniziale.</p> <ul style="list-style-type: none"> • Avvio pompe a <ul style="list-style-type: none"> – Impostare la temperatura necessaria per l'avvio delle pompe dosatrici se "Avvio alla temperatura" è selezionato nel modulo lavaggio. • Opzione molto sporco <ul style="list-style-type: none"> – Se impostata su "ON", sulla schermata di avvio sarà visualizzato il pulsante molto sporco. Selezionando questa opzione, viene aumentata la durata del lavaggio. • Opzione risciacquo aggiuntivo <ul style="list-style-type: none"> – Se impostata su "ON", sulla schermata di avvio sarà visualizzato il pulsante risciacquo aggiuntivo. Selezionando questa opzione, viene aggiunto un risciacquo supplementare. Il risciacquo aggiunto sarà una copia del penultimo risciacquo o, qualora il programma preveda un solo risciacquo, una copia dell'ultimo ma senza dosaggio dei prodotti chimici. • Umidità residua e Riduzione carico asciutto <ul style="list-style-type: none"> – Questi parametri dovranno essere impostati in programmi di lavaggio per carichi già umidi, per esempio i mop per la pulizia del pavimento. Inserire l'umidità residua conosciuta* che verrà pesata nel modulo di pesatura nel programma di lavaggio. Selezionare Riduzione carico asciutto per ottenere la corretta quantità di acqua e di prodotti chimici in base al peso calcolato del carico asciutto invece che della parte umida. <p>Consiglio: I programmi di lavaggio dedicati ai mop per la pulizia del pavimento devono cominciare con uno o più pre-risciacqui seguiti dalla centrifuga prima del modulo pesatura.</p> <p>* Come calcolare il valore dell'umidità residua: Eseguire il programma con mop puliti e asciutti con peso conosciuto e annullare il programma dopo la centrifuga. Rilevare il peso dei mop umidi e calcolare l'umidità residua $RMC = ((\text{peso carico umido} - \text{peso carico asciutto}) / \text{peso carico asciutto}) \times 100$.</p> <ul style="list-style-type: none"> • Utilizzo peso calcolato* <ul style="list-style-type: none"> – Selezionare se la dose di prodotti chimici e i livelli dell'acqua sono da riferirsi al peso calcolato del carico asciutto invece che al carico misurato. (Utilizzato principalmente per i mop). • Riduzione dell'acqua <ul style="list-style-type: none"> – Selezionare se i livelli dell'acqua devono essere regolati in base al peso del carico. • Peso massimo e minimo della biancheria (solo su macchine con bilancia incorporata) <ul style="list-style-type: none"> – Inserire il peso massimo e minimo della biancheria in forma di % della capacità della macchina. Non sarà possibile avviare il programma di lavaggio se il carico non rientra entro questi limiti quando nel menu Impostazioni è attivata la protezione sovraccarico/sottocarico. • Disinfezione sicura <ul style="list-style-type: none"> – Impostare questo parametro nei programmi di disinfezione termica se si desidera la ricevuta "Disinfezione sicura" nei resoconti scaricati. Attenzione: è necessario selezionare anche "Mantenimento temp." nel modulo lavaggio. • Segnalatore acustico a fine programma <ul style="list-style-type: none"> – Se impostato su "ON", la macchina emetterà un segnale acustico al termine del programma di lavaggio.
	<p>Pesatura</p> <p>Il modulo pesatura è necessario per risparmiare acqua, energia e prodotti chimici. Il modulo pesatura può essere posto all'inizio del programma oppure dopo un pre-risciacquo seguito dalla centrifuga.</p> <p>Il modulo pesatura non presenta parametri.</p> <p>La pesatura del carico viene eseguita tramite una sequenza di pesatura mentre il cestello sta girando oppure tramite l'opzione "Risparmi integrati" (una bilancia integrata).</p>
	<p>Dosaggio dei prodotti chimici</p> <p>L'elenco contiene 16 tipi di prodotti chimici. Qualora nessuno di essi fosse adatto al processo, è possibile selezionare un altro tipo di prodotto. Toccare il tipo di prodotto chimico per visualizzare un elenco a cascata con ulteriori tipologie di prodotti chimici.</p> <p>I nomi commerciali dei prodotti chimici saranno visualizzati se sono stati aggiunti alla tipologia di prodotto nel menu "Pompe".</p> <p>Nota!</p> <p>Non è possibile utilizzare più volte lo stesso prodotto chimico in un modulo di lavaggio. Se si desidera utilizzare lo stesso prodotto chimico più di una volta in un modulo di lavaggio, è necessario creare due moduli di lavaggio senza scarico tra di essi.</p>

Parametri dei moduli lavaggio principale, prelavaggio, risciacquo, pre-risciacquo e ammollo:

	<p>Impostazioni temperatura</p> <ul style="list-style-type: none"> • Riempimento con preriscaldamento <ul style="list-style-type: none"> – Impostare "Riempimento temp. max." se è necessario che l'acqua si scaldi al massimo durante la fase di riempimento. Si può utilizzare per diminuire la durata totale del programma. • Riempimento temp. max. <ul style="list-style-type: none"> – Impostare la temperatura massima dell'acqua durante la fase di riempimento. È possibile regolare la temperatura aprendo e chiudendo le valvole dell'acqua caldo/freddo e/o tramite l'accensione/spegnimento del riscaldamento. • Temperatura di lavaggio <ul style="list-style-type: none"> – Impostare la temperatura di lavaggio tra i 10 e i 95°C. • Mantenimento temp. <ul style="list-style-type: none"> – Impostare se la temperatura di lavaggio impostata deve essere mantenuta per tutta la durata del lavaggio. Si usa principalmente per la disinfezione termica. <p>Consiglio: <i>In un lavaggio principale a seguito di un prelavaggio, il "Riempimento temp. max." può essere normalmente impostato con lo stesso valore della "temperatura di lavaggio".</i></p>
	<p>Impostazioni tempo</p> <p>Il tempo è suddiviso in ore/minuti/secondi.</p> <ul style="list-style-type: none"> • Riempimento <ul style="list-style-type: none"> – Impostare il tempo di assorbimento/bagno/ammollo. Il conto alla rovescia comincia al raggiungimento del livello impostato. Durante questa fase il tessuto assorbe l'acqua e le valvole dell'acqua si aprono per riempire fino al livello impostato. • Lavaggio <ul style="list-style-type: none"> – Impostare il tempo del lavaggio. Il conto alla rovescia comincia al raggiungimento del livello impostato e delle condizioni di temperatura. • Avvio timer lavaggio alle <ul style="list-style-type: none"> – Selezionare da un elenco a cascata se il conto alla rovescia per il tempo del lavaggio deve cominciare al raggiungimento del livello impostato o al raggiungimento della temperatura di lavaggio impostata. <p>Consiglio: <i>In un lavaggio principale a seguito di un prelavaggio, è possibile diminuire la durata della fase di riempimento, dal momento che il tessuto ha già assorbito l'acqua durante il prelavaggio.</i></p>
	<p>Impostazioni livello dell'acqua</p> <ul style="list-style-type: none"> • Livello <ul style="list-style-type: none"> – Selezionare livello dell'acqua dall'elenco a cascata. Il rapporto tra il diametro del cesto e il livello in mm non è lineare. Per questo motivo esiste un elenco di livelli collaudati per dare gli stessi risultati a prescindere dalle dimensioni del cesto. • Riempimento smart <ul style="list-style-type: none"> – Selezionare il riempimento smart per ottenere il livello dell'acqua più preciso possibile. <p>Nota! Se riempimento smart è selezionato, la rotazione del cesto si interromperà alla fine del riempimento.</p> <p>Per le impostazioni del livello dell'acqua, fare riferimento alla sezione "Livello dell'acqua".</p>
	<p>Impostazioni azione e velocità</p> <p>Selezionare l'azione rotazione del cesto durante le diverse fasi tramite l'elenco a cascata con rotazioni predefinite e testate e i tempi di pausa.</p> <p>Selezionare la velocità del cesto durante le diverse fasi. Il valore è compreso tra 0–1,00 G.</p> <p>Per le impostazioni di azione e velocità, fare riferimento alla sezione "Azione cesto".</p> <p>Se "Riempimento smart" è selezionato, il cesto ruota in una direzione a bassa velocità fino a un livello prossimo a quello programmato, quindi cessa di ruotare fino al raggiungimento del livello programmato. Se "Azione cesto" è impostato su "Nessuno", il cesto non ruoterà durante la fase di riempimento.</p> <p>Se "Riempimento smart" è deselezionato, l'azione del cesto corrisponderà a quella selezionata dall'elenco a cascata, anche in fase di riempimento.</p>
	<p>Dosaggio dei prodotti chimici</p> <p>Per ognuno dei prodotti chimici è possibile impostare quanto segue:</p> <ul style="list-style-type: none"> • Alla temperatura <ul style="list-style-type: none"> – Scegliere se il dosaggio dei prodotti chimici selezionati deve cominciare prima o dopo il raggiungimento della temperatura di dosaggio impostata nel modulo iniziale. • Carico <ul style="list-style-type: none"> – Scegliere la quantità di prodotto/prodotti chimico/i da dosare durante la fase/modulo. La quantità viene calcolata in ml/kg di carico. La stessa quantità di dosaggio per kg può essere erogata con tempi diversi in base a quanto carico è presente nella macchina. <p>La quantità di prodotti chimici non sarà comunque mai inferiore alla quantità collegata alla % della capacità della macchina impostata nel parametro "Dosaggio prodotti chimici min."</p> <p>Esempio: Dosaggio prodotti chimici min.: 30%, peso del carico: 20% della capacità della macchina. Il dosaggio verrà regolato sul 30% della capacità della macchina.</p> <p>Se il programma non dispone di un modulo pesatura, il dosaggio verrà regolato in base alla capacità della macchina.</p>

	<p>Scarico detergente dallo scomparto del detersivo</p> <p>Selezionare quali scomparti del detergente andranno scaricati nel modulo. Il cassetto frontale contiene sei scomparti, ma 1a e 1b vengono scaricati in parallelo, così come 2a e 2b. Il cassetto superiore ha 4 scomparti.</p> <p>Nei programmi di fabbrica gli scomparti vengono utilizzati come segue:</p> <ul style="list-style-type: none"> • 1, 1b, 1a = Prelavaggio • 2, 2b, 2a = Lavaggio principale • 3 = Ultimo risciacquo • 4 = Lavaggio principale (prelavaggio/primo risciacquo/ultimo risciacquo) <p>Scomparto del detergente superiore</p>  <p>Scomparto del detergente frontale (accessorio)</p>  <p>Consiglio: In caso di utilizzo di candeggina liquida che diventa aggressiva alle alte temperature con un programma che prevede una temperatura di lavaggio elevata, si raccomanda di scaricare lo scomparto 4 in una fase del programma con temperatura di lavaggio più bassa, ovvero durante il primo risciacquo.</p>
	<p>Modulo raffreddamento</p> <p>Un raffreddamento controllato è necessario per evitare la formazione di grinze nel lavaggio di materiali sintetici a una temperatura superiore a quella di transizione vetrosa (Tg).</p> <p>Il raffreddamento può anche essere usato per evitare di scaricare troppa acqua calda.</p> <p>Temperatura finale: Impostare la temperatura che si desidera che l'acqua raggiunga.</p> <p>Diminuzione temp. max.: Impostare la velocità di diminuzione della temperatura.</p>  <p>Azione e velocità durante il raffreddamento.</p> 
	<p>Modulo scarico</p> <p>Azione e velocità durante lo scarico.</p> 
	<p>Modulo centrifuga</p> <ul style="list-style-type: none"> • Velocità <ul style="list-style-type: none"> – Selezionare la velocità di centrifuga dall'elenco a cascata con forze G testate e predefinite. <p>La stessa velocità di rotazione applicata a cesti con diametri differenti produrrà una diversa rimozione dell'acqua. Per questo motivo la velocità viene indicata in forza G invece che in giri al minuto (rpm).</p>  • Tempo <ul style="list-style-type: none"> – Impostare il tempo complessivo di centrifuga.  <p>Per le impostazioni della centrifuga, fare riferimento alla sezione "Velocità della centrifuga".</p>

Livello acqua

Livello dell'acqua in mm	WH6-7	WH6-8	WH6-11	WH6-14	WH6-20	WH6-27	WH6-33
0. Basso	65	65	90	97	109	135	153
1. Basso Medio	68	68	93	100	110	137	155
2. Medio	101	101	130	157	199	199	214
3. Medio Alto	102	102	140	158	200	200	215
4. Alto	124	124	160	173	214	239	249
5. Extra Alto	125	125	170	174	215	240	250
6. Molto alto	187	187	195	203	234	275	280

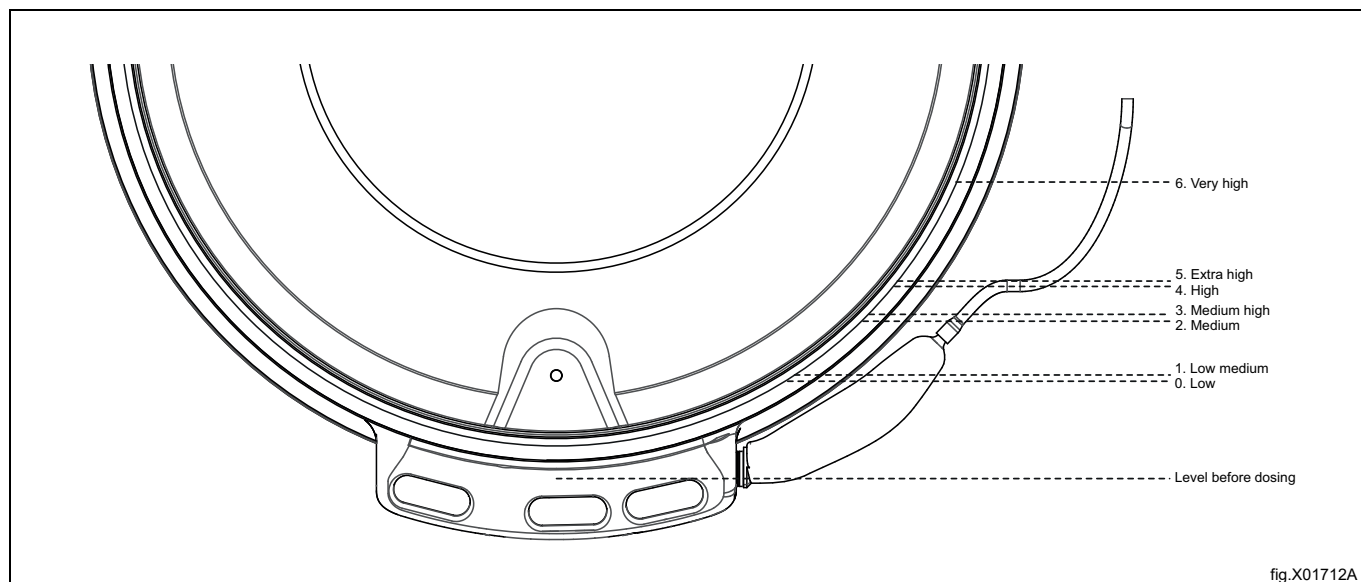

Azione cesto

Elenco a cascata	Azione	Rotazione in sec.	Nessuna rotazione in sec.
Nessuno	Nessuno	0	0
Normale	Rotazione 15 s/ancora 4 s. Accelerazione veloce.	15	4
Leggero	Rotazione 8 s/ancora 7 s. Accelerazione lenta.	8	7
Delicato	Rotazione 6 s/ancora 18 s. Acc. molto lenta	6	18
Lana delicata	Rotazione 6 s/ ancora 50 s. Acc. lenta	6	50
Cura delicati	Rotazione 6 s/ ancora 30 s. Acc. lenta	6	30

Velocità della centrifuga







Elenco a cascata	WH6-7	WH6-8	WH6-11	WH6-14	WH6-20	WH6-27	WH6-33
Min (45)	393	393	367	352	333	318	318
90	556	556	520	497	471	450	450
175	775	775	725	693	657	627	627
230	889	889	831	795	753	719	719
265	954	954	892	853	808	772	772
300	1015	1015	949	908	860	821	821
350	1096	1096	1025	981	928	887	887
400	1172	1172	1096	1048	993	948	948
420	1201	1201	1123	1074	1017	971	971
450	1243	1243	1162	1112	1053	1005	1005
G	Giri/minuto						

5.1.2 Statistiche

Questa funzione viene utilizzata per controllare le statistiche della macchina. Per esempio: ore totali di esecuzione del programma, utilizzo prodotti chimici, assenze di alimentazione, ecc.





5.1.3 Pompe







In questo menu è possibile gestire le pompe di dosaggio/il sistema di dosaggio come le pompe Dosave e Jetsaveil o le altre pompe collegate alla macchina.



	<p>Pompe Selezionare il tipo di pompa collegata</p> <ul style="list-style-type: none"> • Selezionare "Peristaltico" per Dosave o per qualsiasi altro sistema di dosaggio o pompe collegato alle uscite digitali (relè). • Selezionare "Venturi" per Jetsave. <ul style="list-style-type: none"> – Impostare il tempo di risciacquo desiderato. – Impostare il tempo di risciacquo pulizia desiderato. • Selezionare "collettore" per Dosave o per qualsiasi altro sistema di dosaggio o pompe collegato alle uscite digitali (relè) in combinazione con il collettore di scarico. <ul style="list-style-type: none"> – Impostare il tempo di risciacquo desiderato. <p>Consiglio: È possibile calcolare il tempo di risciacquo se si conosce la lunghezza dei tubi, il diametro e la portata. Esempio:</p> <ul style="list-style-type: none"> • Portata: 2,2 l/min. • Dimetro tubo: 10 mm • Lunghezza tubo: 4,5 m • Tempo di risciacquo calcolato: 10 secondi <p>Nota! Verificare che il tempo di risciacquo sia sufficiente scollegando il tubo dalla macchina e assicurandosi che alla fine del risciacquo fuoriesca solo acqua. Se alla fine del risciacquo fuoriescono ancora prodotti chimici, aumentare il tempo di risciacquo.</p>
	<p>Prodotti chimici In questo menu è possibile cambiare la distribuzione dei prodotti chimici alle pompe. Toccare il tipo di prodotto chimico (detergente/ammorbidente/candeggina, ecc.). Verrà visualizzato un elenco a cascata con tutti i tipi di prodotti chimici. Selezionare il tipo di prodotto che si desidera collegare alla pompa. È inoltre possibile aggiungere il nome commerciale e un'immagine di ogni prodotto chimico. Il nome e l'immagine saranno quindi visibili tra i prodotti chimici nel menu "Edita programmi" e nella schermata di avvio del programma se questa opzione è stata selezionata nel menu Impostazioni.</p> <p>Nota! È possibile caricare le immagini dei prodotti chimici di marca nel menu "Trasferimento".</p>
	<p>Costo In questo menu è possibile impostare il prezzo dei prodotti chimici per i calcoli di costo e resoconti.</p>
	<p>Adescamento È necessario assicurarsi che i tubi vengano riempiti con i prodotti chimici prima della calibrazione. Seguire le istruzioni sullo schermo.</p>
	<p>Calibrazione Seguire le istruzioni sullo schermo. Inoltre, è possibile inserire la portata tenendo premuto il valore.</p>
	<p>Sostituzione tubo Qui è indicata la data dell'ultima sostituzione dei tubi.</p> <p>Nota! Questo elemento di menu non è attivato in tutte le versioni del software.</p>

5.1.4 Impostazioni

In questo menu è possibile modificare alcune impostazioni della macchina. La tabella mostra alcune delle impostazioni che possono essere modificate/inserite.

	<p>Lingua</p> <ul style="list-style-type: none"> • Lingua predefinita <ul style="list-style-type: none"> – Scegliere dall'elenco a cascata la lingua da usare come lingua predefinita nella macchina. • Timeout a predefinito <ul style="list-style-type: none"> – Impostare il tempo trascorso il quale la macchina torna alla lingua predefinita da una qualsiasi lingua selezionata durante l'operazione.
	<p>Data</p> <p>Utilizzare per modificare la visualizzazione della data.</p>
	<p>Ora</p> <p>Utilizzare per modificare la visualizzazione dell'ora.</p>
	<p>Timeout attesa/display</p> <p>La luminosità del display diminuirà oppure verrà visualizzata una “schermata di benvenuto” una volta trascorso il tempo di inattività impostato.</p> <p>Scegliere se deve essere visualizzata la “schermata di benvenuto”.</p> <p>Nota! È possibile caricare la propria schermata di benvenuto nel menu “Trasferimento”.</p>
	<p>Programmi</p> <ul style="list-style-type: none"> • Disposizione <ul style="list-style-type: none"> – Rendere i programmi attivi o inattivi trascinandoli e rilasciandoli nelle diverse colonne Attivo e Inattivo. Solo i programmi elencati nella colonna Attivo verranno mostrati nella schermata di selezione dei programmi. • Modalità visualizzazione <ul style="list-style-type: none"> – Scegliere la modalità di visualizzazione dei programmi nella schermata di selezione, se come elenco o come griglia. – Scegliere quali dei seguenti campi devono essere visibili oppure no nella schermata all'avvio di un programma. <ul style="list-style-type: none"> – Info – ID operatore – ID batch – ID cliente – Data di consegna • Consumo fine-lavaggio <ul style="list-style-type: none"> – Scegliere se i dati sul consumo delle utenze devono essere mostrati al termine di un ciclo di lavaggio. • Timeout schermata progr. <ul style="list-style-type: none"> – Se l'utente ha selezionato un programma, ma non lo ha ancora avviato, l'interfaccia utente tornerà alla schermata di selezione programmi allo scadere del tempo impostato in questo menu. • Tempo pausa max <ul style="list-style-type: none"> – Scegliere se il tempo di pausa di un programma deve essere limitato e, in quel caso, impostare il tempo di pausa massimo. • Regione/Paese e Settore di attività <ul style="list-style-type: none"> – Selezionare il paese e uno o più settori di attività in cui la macchina sarà utilizzata. Queste scelte daranno vita a un elenco di programmi attivi composto da programmi di fabbrica appropriati. <p>Nota! Selezionando un segmento self-service, alcuni dei parametri relativi all'aspetto dell'interfaccia utente saranno modificati.</p> <ul style="list-style-type: none"> • Pausa, Interrompi e Salta / Pulsanti di avanzamento rapido <ul style="list-style-type: none"> – Scegliere per ogni pulsante se deve essere visibile nel corso dell'intero programma (sempre on), solo durante il tempo di ripensamento o se non deve essere mai visibile nel corso del programma (sempre off). • Tempo di ripensamento <ul style="list-style-type: none"> – Questo tempo viene contato in maniera regressiva a partire dall'avvio del programma. Prima che questo tempo scada è possibile tornare alla schermata di selezione dei programmi senza perdere il denaro pagato (valido per macchine a monete).

	<ul style="list-style-type: none"> • Programmi Scegliere se il pulsante per la scelta dei prodotti chimici deve essere visibile o meno nella schermata di avvio. Possono essere presenti fino a tre pulsanti per la scelta dei prodotti chimici. Uno per il detergente, uno per la candeggina e uno per l'ammorbidente. Per ogni pulsante è possibile selezionare le seguenti posizioni: <ul style="list-style-type: none"> – Off – Mostra tutti – Mostra tutti + nessuno Off significa che nella schermata di avvio non sarà visualizzato alcun pulsante per la scelta dei prodotti chimici. Mostra tutti che nella schermata di avvio sarà visualizzato un pulsante per quella tipologia di prodotti chimici. Se Mostra tutti è selezionato per detergente, candeggina e ammorbidente, un elenco contenente tutti i prodotti chimici di quel tipo utilizzati nel programma di lavaggio sarà visualizzato quando viene premuto il pulsante corrispondente sulla schermata di avvio. Mostra tutti + nessuno significa che sarà possibile selezionare anche No detergente, No candeggina e No ammorbidente. • Pulsante di arresto visibile sullo screen saver <ul style="list-style-type: none"> – Scegliere se il tasto di arresto deve essere visibile sullo screen saver. • Protezione sovraccarico IWS <ul style="list-style-type: none"> – Scegliere se la protezione sovraccarico deve essere attiva o meno. • Protezione sottocarico IWS <ul style="list-style-type: none"> – Scegliere se la protezione sottocarico deve essere attiva o meno. • Timeout per segnalatore acustico <ul style="list-style-type: none"> – Impostare per quanto tempo segnalatore acustico deve essere attivo in pausa e al termine del programma. • Mostra ora <ul style="list-style-type: none"> – Scegliere se la durata stimata del programma e il tempo restante devono essere visualizzati. La durata calcolata del programma viene visualizzata prima dell'inizio del programma, il conto alla rovescia del tempo restante viene aggiornato durante l'esecuzione del programma. • Avvio ripetuto <ul style="list-style-type: none"> – Questa funzione viene utilizzata solo per i test.
	<p>Acqua in ingresso</p> <p>Temperatura stimata: Questo valore viene utilizzato nel calcolo della durata del programma nelle macchine con riscaldamento. Nel caso in cui la temperatura in ingresso sia molto più bassa o molto più alta, la regolazione di questo valore consentirà un calcolo più preciso della durata del programma.</p> <p>Tasso di caricamento cesto lavatrice: Questo valore viene utilizzato nel calcolo della durata del programma. Nel caso in cui la pressione dell'acqua sia bassa, potrebbe essere necessaria una regolazione di questo valore per avere un calcolo più preciso del tempo di riempimento acqua.</p> <p>Limite temp. carico rapido: Nel caso in cui la temperatura della fase di riempimento sia inferiore a questo valore e superiore a 0 °C/32 °F le valvole dell'acqua fredda e dell'acqua calda si apriranno contemporaneamente.</p>
	<p>Clienti</p> <p>Qui è possibile creare una personale lista dei clienti.</p>
	<p>Programmazione prezzo</p> <p>In questo menu vengono impostati tutti i parametri relativi alla programmazione del prezzo.</p> <ul style="list-style-type: none"> • Valore moneta (il valore di un impulso di moneta). • Prezzo per ogni programma. • Prezzo per le opzioni. • Avvio programma libero (consente di avviare i programmi senza pagare). • Avvio programma una tantum (il programma può essere utilizzato una volta senza pagare).
	<p>Bilanciam. potenza</p> <p>La macchina ha un sistema sofisticato che assicura la migliore rimozione dell'acqua possibile anche se il carico nel cesto è irregolare e non bilanciato. Il sistema regola continuamente la velocità di rotazione del cesto durante tutto il tempo della centrifuga al fine di evitare squilibri e vibrazioni, pur mantenendo un livello alto di rimozione dell'acqua e di Forza g. Lo stesso sistema può essere usato per diminuire la vibrazione già bassa in caso di necessità.</p>
	<p>Calcolo costi</p> <p>Selezionare la tensione di alimentazione della posizione (necessario per ottenere il giusto calcolo dell'energia). Inserire i prezzi di energia e acqua della posizione per ottenere un calcolo dei costi corretto.</p> <p>Se necessario, nel caso in cui la pressione dell'acqua sia più bassa di quanto dichiarato nel manuale di installazione, regolare il flusso delle valvole per ottenere un calcolo più accurato del consumo di acqua.</p>
	<p>Vaschetta del detergente</p> <p>Potrebbe essere necessario regolare la durata del risciacquo a causa delle condizioni locali (pressione dell'acqua, tipo di detergente utilizzato, ecc.). La sequenza di risciacquo in uno scomparto con sifone necessita di un tempo di risciacquo abbastanza lungo per cominciare lo svuotamento, dopodiché di una pausa abbastanza lunga per svuotare completamente lo scomparto. Si raccomanda di ripetere il risciacquo per assicurarsi che nessun residuo di prodotti chimici resti nello scomparto.</p>

	<p>Calibrazione del peso Se il peso visualizzato differisce da quello effettivo, può essere necessaria una calibrazione a zero. Seguire le istruzioni sullo schermo.</p>
	<p>Happy hour Consente di impostare degli sconti (in % o in forma di ammontare fisso) per i giorni della settimana e le ore del giorno.</p>

Sistemi di pagamento e di prenotazione

Esistono diversi modi per comunicare con i sistemi di pagamento e di prenotazione.

Alcuni sistemi di pagamento/prenotazione utilizzano protocolli di comunicazione seriale, altri sistemi utilizzano output/input digitali.

Per i sistemi che utilizzano segnali digitali, si applica quanto segue:

- Un sistema di pagamento (selettore di monete o lettore di carte) montato all'interno di una lavacentrifuga deve essere collegato all'ingresso delle monete come descritto nelle istruzioni del sistema di pagamento.
- Un sistema di pagamento esterno deve essere collegato all'unità I/O posta nel quadro elettrico posteriore (vedere il manuale di installazione). Il sistema esterno può essere collegato all'ingresso delle monete oppure all'ingresso di abilitazione dell'avvio.

Qualora il sistema di pagamento sia collegato all'ingresso delle monete, impostare il valore di ogni impulso delle monete e il prezzo per l'avvio per ogni programma nel sottomenu "Programmazione prezzo".

Se il sistema di pagamento o di prenotazione è collegato all'ingresso di abilitazione dell'avvio esterno, non deve essere impostato alcun valore delle monete né alcun prezzo.

Scegliere se l'"abilitazione all'avvio esterno" (funzione di blocco dell'avvio) debba essere usata per Prenotazione o Pagamento.

È possibile impostare prezzi supplementari per i prodotti chimici nel menu Pompe.









5.1.5 Servizio

Questo menu viene utilizzato principalmente per la localizzazione dei guasti e collaudi funzionali.

- È possibile attivare/disattivare le uscite e verificare lo stato degli ingressi.
- Il motore del cesto può essere comandato per funzionare a velocità e direzione desiderate.
- È possibile eseguire alcuni test solo se vengono soddisfatte determinate condizioni.
 - Per poter accendere il riscaldamento ci deve essere abbastanza acqua nel cesto da coprire le resistenze.
 - Per accendere il motore, lo sportello dev'essere chiusa.
 - È possibile attivare altre uscite se la porta non è chiusa, come per esempio le valvole dell'acqua, ma i carichi non riceveranno alimentazione se la porta non è chiusa. Utilizzare lo schema elettrico per ulteriori informazioni.
- Ci sono due log errori/contaerrori:
 - Log errori: Mostra gli ultimi 20 errori che si sono verificati.
 - Contaerrori: Mostra quante volte si è verificato ogni errore.
- Reimpostare gettoni pagati
Questo comando cancella i gettoni pagati e non utilizzati visualizzati nell'angolo in alto a sinistra del display.

5.1.6 Trasferimento

Questo menu viene utilizzato per trasferire/copiare programmi e impostazioni da/verso la macchina utilizzando un memoria USB. Seguire le istruzioni sullo schermo.

	<p>Scaricare resoconti statistici per il periodo selezionato.</p>
	<p>Trasferire programmi di lavaggio a/da una memoria USB tramite trascinamento e rilascio.</p>
	<p>Caricare immagini dei programmi di lavaggio da una memoria USB. Le immagini devono essere in formato png e di 165x116 pixel. Selezionare le immagini che si desidera caricare.</p>
 	<p>Scaricare o caricare (clonare) impostazioni/parametri su/da una memoria USB. L'illustrazione può corrispondere a uno degli esempi.</p>
	<p>Caricare icone dei prodotti chimici da una memoria USB. Le immagini devono essere in formato png e di 130x116 pixel. Selezionare le immagini che si desidera caricare.</p>
 	<p>Caricare un'immagine da visualizzare come schermata di benvenuto da una memoria USB. L'immagine deve essere in formato png e di 800x480 pixel. Selezionare l'immagine che si desidera caricare. L'illustrazione può corrispondere a uno degli esempi.</p>

6 Manutenzione

6.1 Generalità

Spetta al proprietario della macchina/responsabile della lavanderia accertarsi che la manutenzione sia eseguita periodicamente.

Nota!

La mancata manutenzione può compromettere le prestazioni della macchina e causare il danneggiamento dei componenti.

6.2 Periodo di manutenzione

Se il display visualizza il messaggio **MANUTENZIONE** — contattare il proprietario della macchina o il gestore della lavanderia per eseguire la manutenzione (se disponibile sarà visualizzato un numero telefonico e/o una targhetta).

Nel frattempo è possibile utilizzare la macchina. Il messaggio, comunque, continuerà ad essere visualizzato finché non si esegue la manutenzione.

Il messaggio scomparirà dopo circa 30 secondi. È anche possibile chiudere la finestra manualmente.

6.3 Ogni giorno

Controllare che lo sportello sia bloccato durante lo svolgimento di un programma. Accertare che lo sportello non possa essere aperto prima del completamento del programma.

Se lo sportello può essere aperto prima del termine del programma, la macchina va messa fuori uso finché non viene riparata.

Controllare che lo sportello non perda.

Pulire lo sportello, il vetro dello sportello, la guarnizione dello sportello e le altre parti esterne.

Nota!

Durante la pulizia non utilizzare detergenti lucidanti sulle superfici verniciate della macchina.

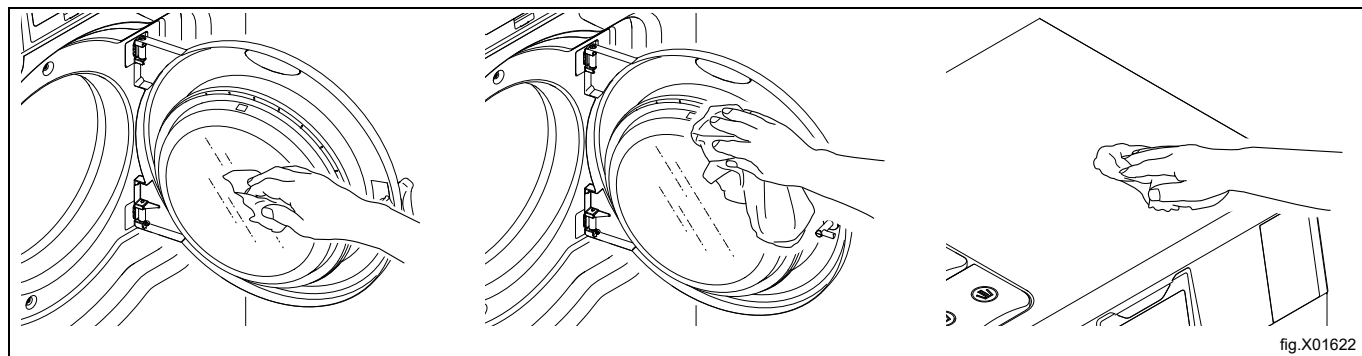

6.4 Vaschetta del detersivo

A seconda del tipo di apparecchiatura, il contenitore del detersivo si trova nella parte superiore o nella parte anteriore della macchina.

Contenitore detergente nella parte superiore della macchina

Pulire regolarmente la vaschetta del detersivo per evitare che rimanga ostruita da residui di detersivo.

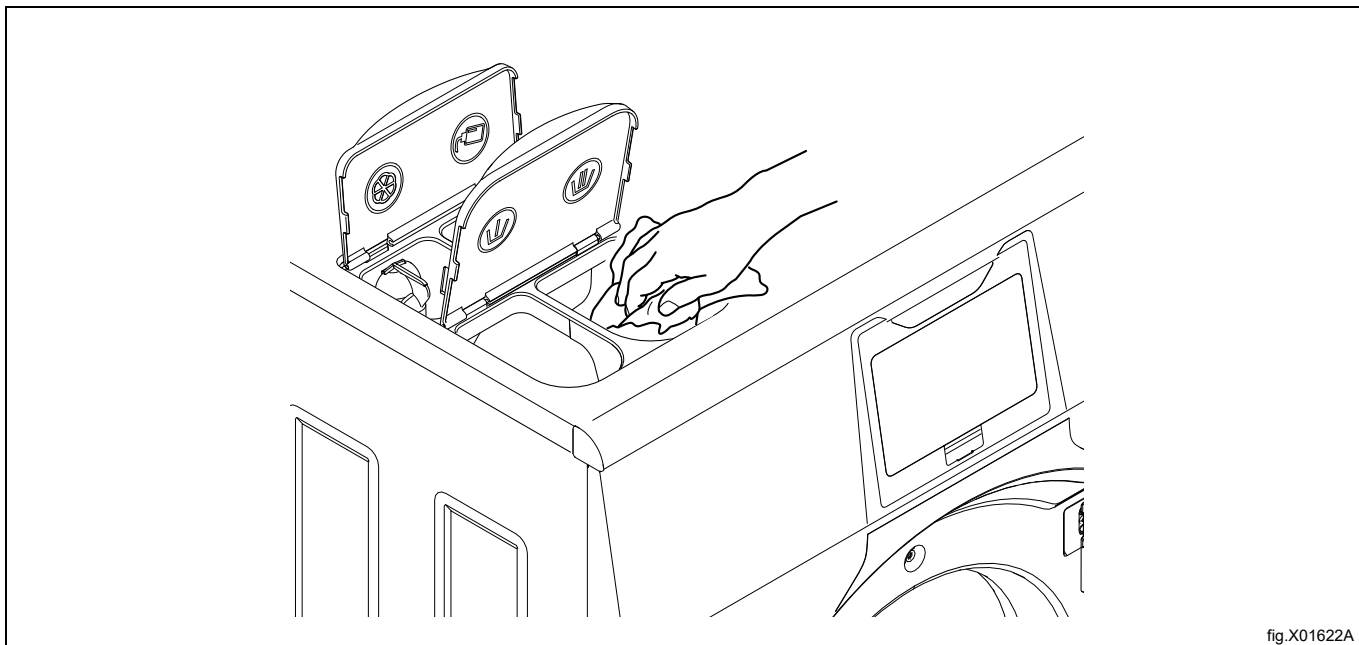

fig.X01622A

Contenitore detergente nella parte anteriore della macchina

Premere per aprire il contenitore del detersivo.

Rimuovere le diverse parti del contenitore per pulirle.

Sbloccare lo scomparto principale tramite le chiusure di sicurezza su ogni lato e rimuoverlo dal contenitore.

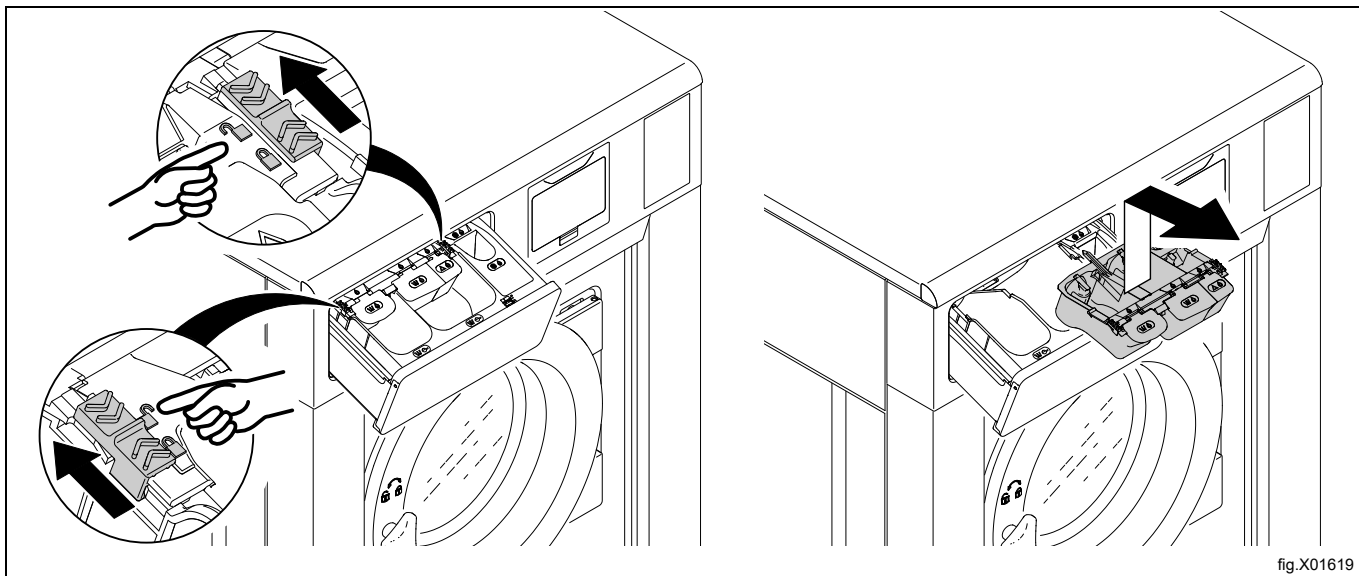
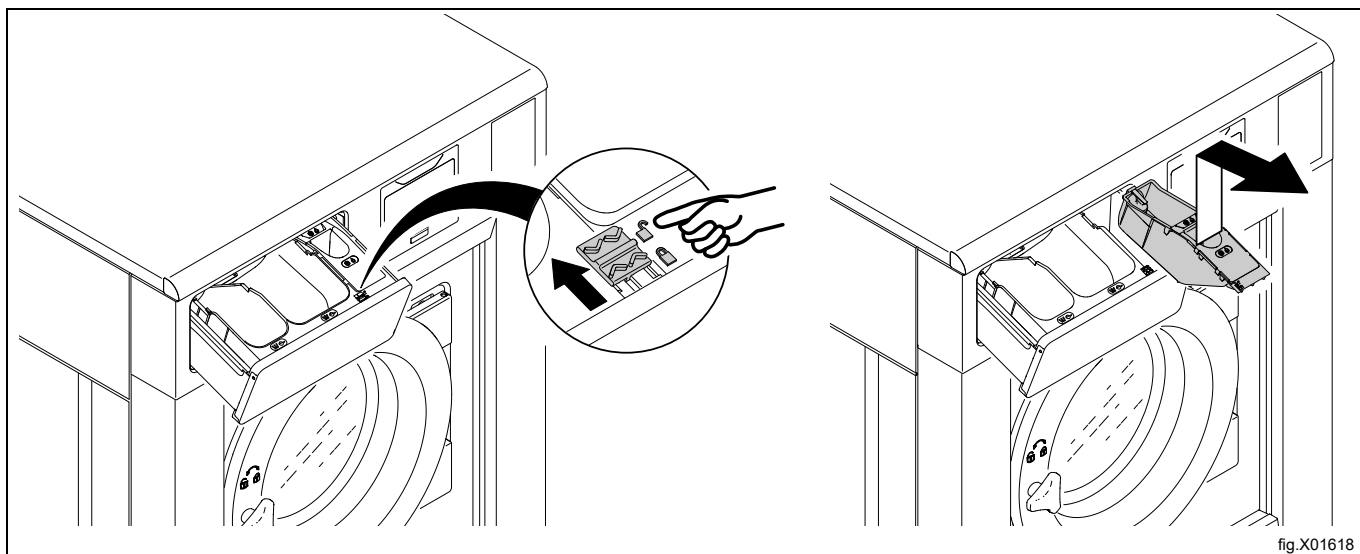
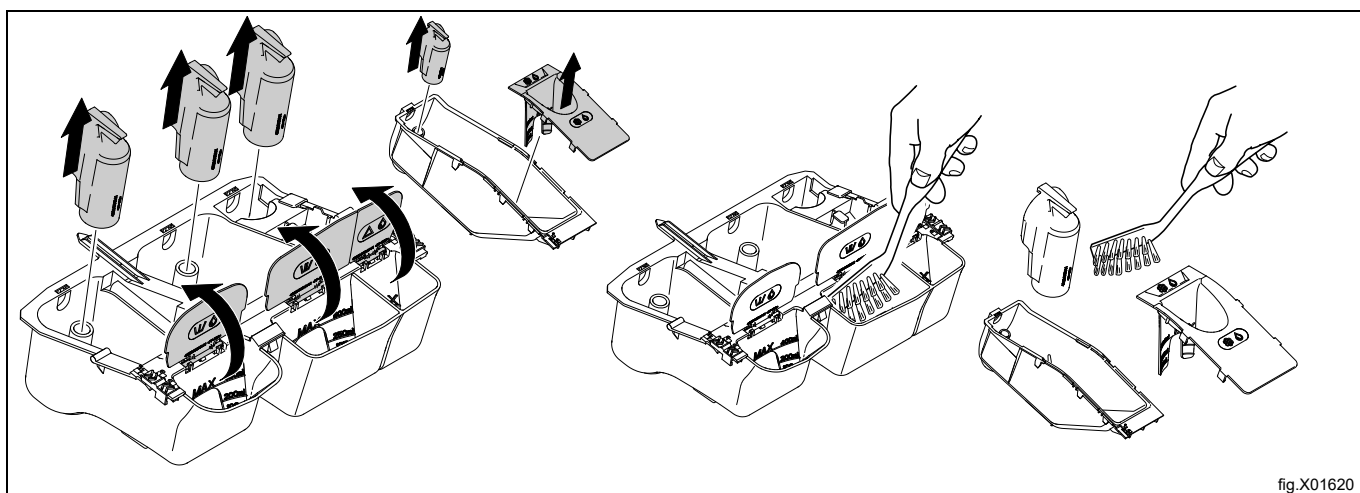

fig.X01619

Sbloccare lo scomparto ammorbidente tramite le chiusure di sicurezza e rimuoverlo dal contenitore.



Rimuovere i sifoni e il coperchio dello scomparto ammorbidente.
Pulire tutte le parti con acqua calda e uno spazzolino.



Pulire il contenitore del detersivo e l'area sovrastante con un panno umido.

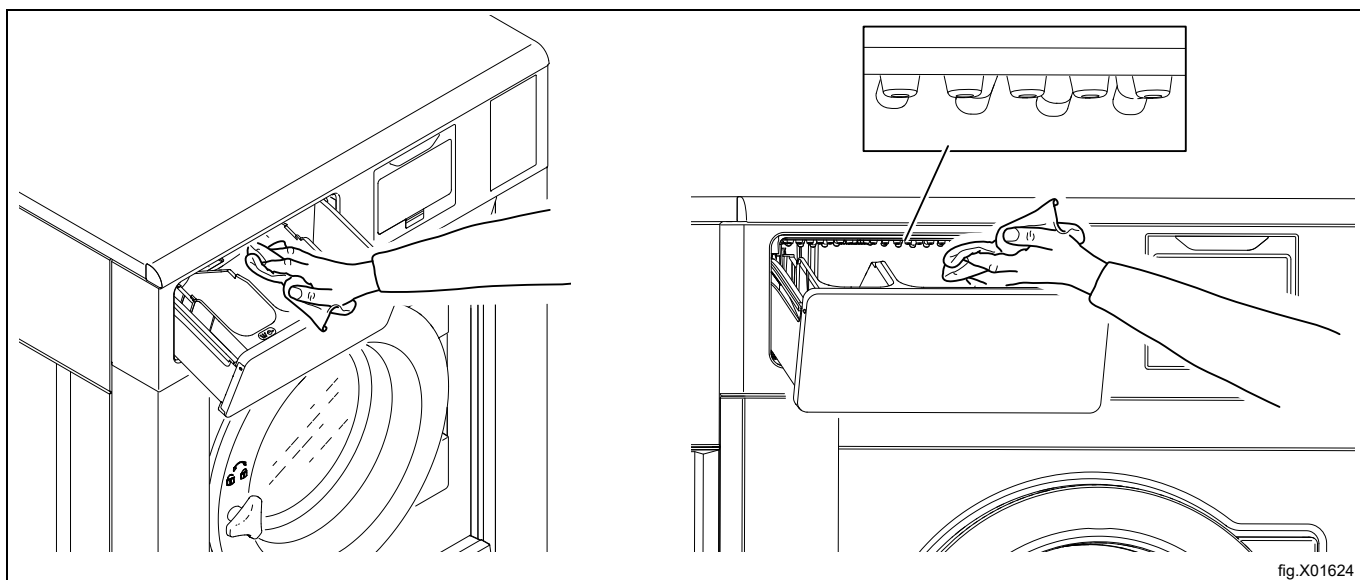

Rimontare tutte le parti e inserire i compartimenti nel contenitore detergente. Poi, assicurarsi di bloccare gli scomparti.

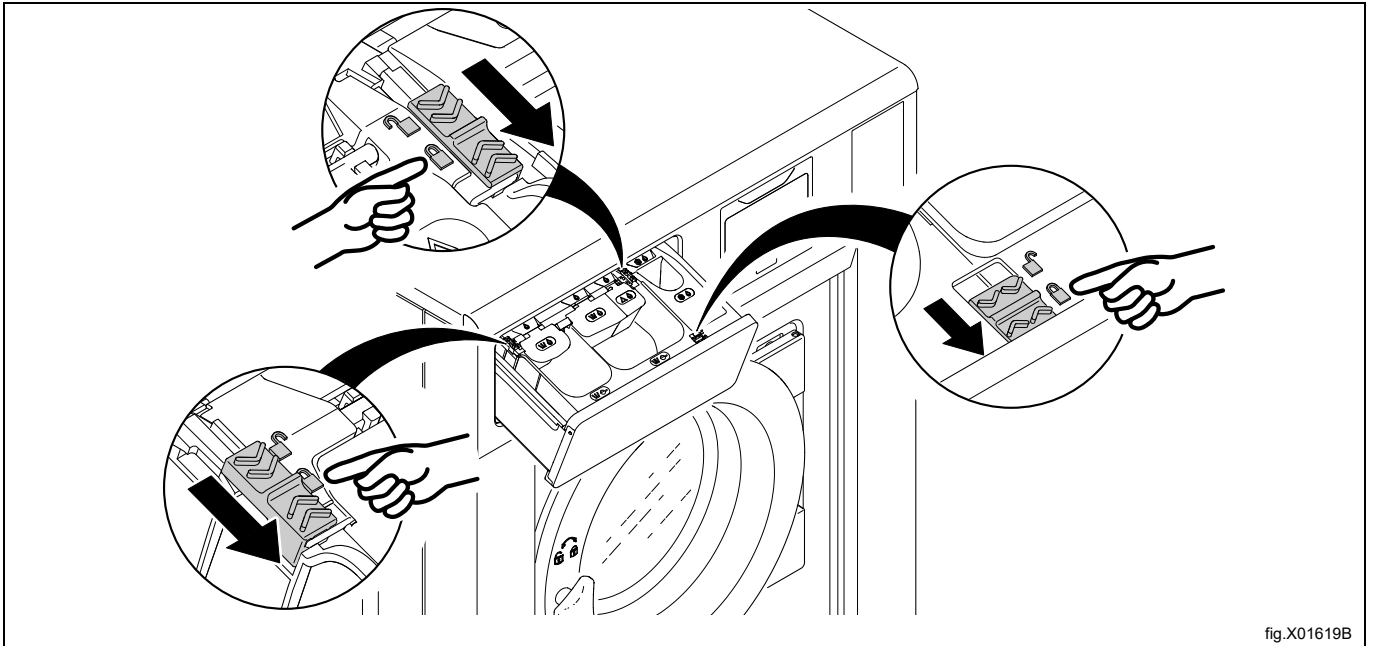

fig.X01619B

6.4.1 Decalcificazione

Quando è necessaria la decalcificazione:

Usare il programma speciale di pulizia della macchina. Se il programma non è disponibile, utilizzare il menu impostazioni per aggiungere il programma alla schermata di selezione programmi.

Per la "decalcificazione" è possibile anche usare un programma ad alta temperatura, 95°C. Aggiungere un decalcificante, come ad esempio acido citrico.

6.5 Scarico

Controllare regolarmente l'allacciamento di scarico, i giunti nel tubo di scarico ecc. e togliere eventuali residui tessili e polvere. Pulire ad esempio con una piccola spazzola. Nel riassettaggio, assicurarsi che i collegamenti siano ben serrati.

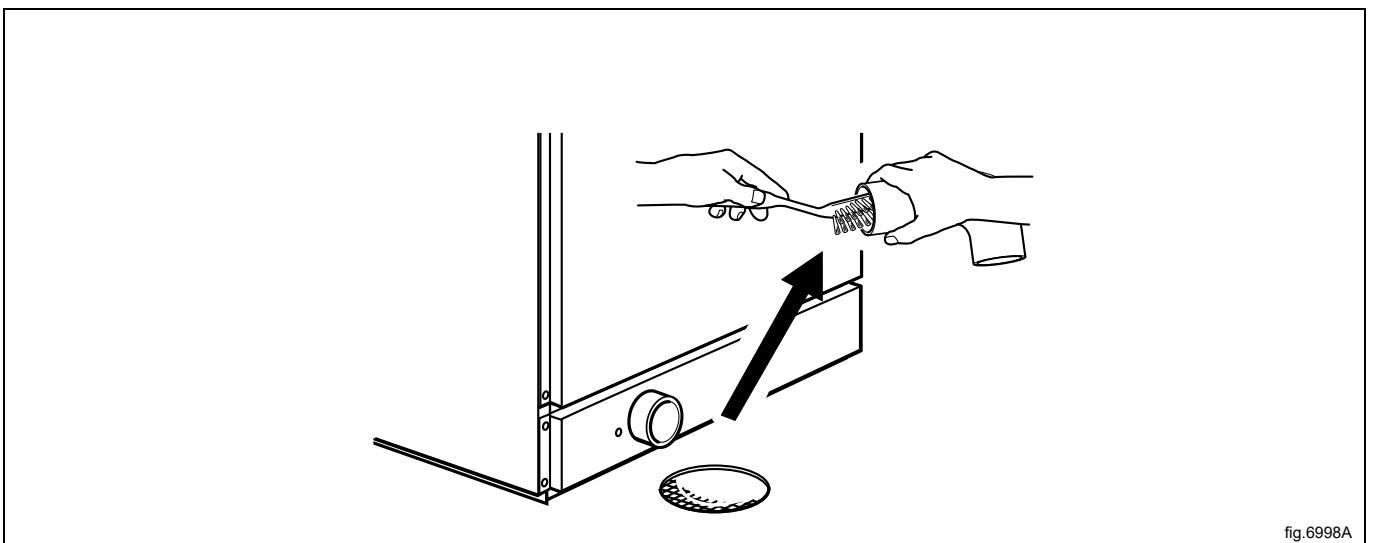

fig.6998A

Nota!

Contattare il personale di assistenza qualificato per eseguire una volta all'anno la manutenzione dello scarico interno e dei tubi flessibili.

6.6 Ingresso di acqua

Controllare regolarmente il filtro nell'ingresso dell'acqua. Pulire se necessario.

Smontare il tubo di ingresso dell'acqua ed estrarre il filtro (A).

Nel riassettaggio, assicurarsi che il filtro sia in posizione e che i collegamenti siano ben serrati.

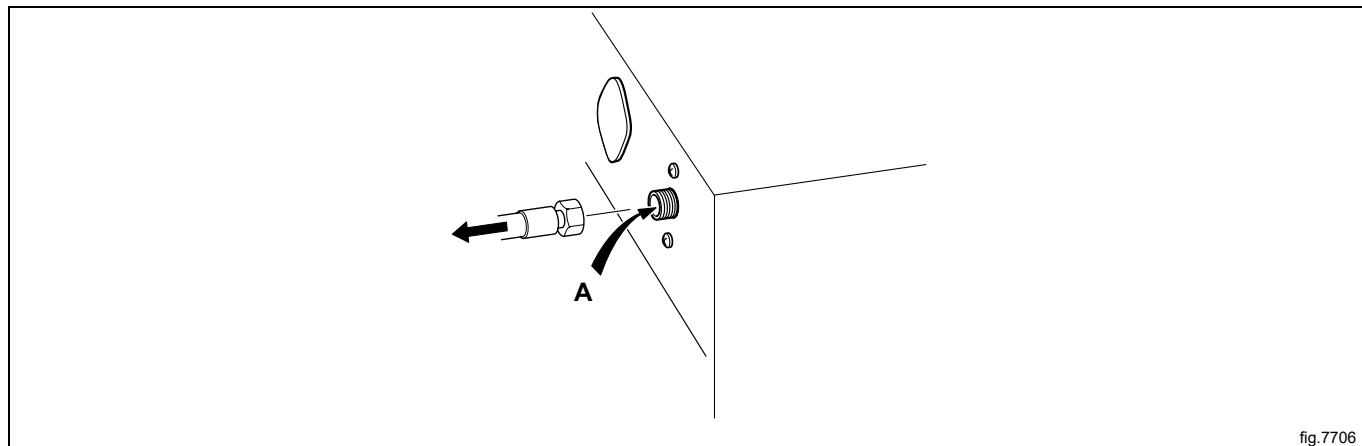

fig.7706

6.7 Pulizia delle parti adibite alla detersione

(solo macchine per fiocchi lavapavimenti).

A intervalli regolari, controllare le parti adibite alla detersione e pulire se necessario.

In base alle dimensioni della macchina, gli elementi riscaldanti del tamburo interno sono dotati di uno o due coperchi centrali. Il coperchio anteriore è localizzato direttamente sopra lo scarico, mentre l'altro si trova davanti al sostegno dell'elemento. Per rimuovere il coperchio interno, sono necessari due piccoli cacciaviti.

Utilizzare un cacciavite per premere verso il basso la piastra di sostegno nel foro circolare sul coperchio interno.

Posizionare l'altro cacciavite all'interno del foro ovale sul coperchio interno e attraverso il foro circolare della piastra di sostegno.

Spingere la piastra di sostegno verso il cacciavite che preme verso il basso sulla piastra.

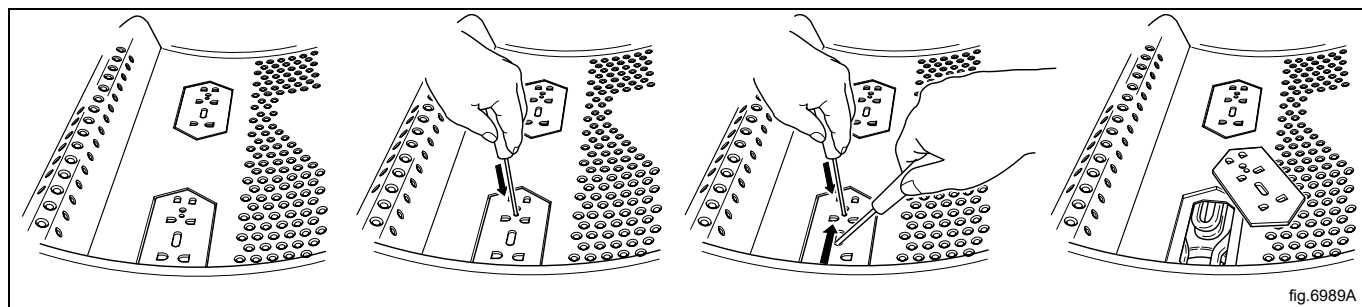

fig.6989A

Rimuovere l'elemento/gli elementi centrali e pulirli. Se gli elementi risultano essere molto sporchi, è preferibile rimuoverli dal tamburo durante la pulizia.

Rimontare le coperture in ordine contrario, con la differenza che non è necessario premere sulla piastra di sostegno; è necessario solo spingere la piastra nuovamente al suo posto. Quando udite un "click", la piastra di sostegno è in posizione.

6.8 Manutenzione effettuabile esclusivamente da un servizio di assistenza qualificato

Rivolgersi a un servizio di assistenza qualificato per effettuare i seguenti interventi di manutenzione:

Una volta l'anno:

- Verificare l'interno della macchina durante un ciclo di lavaggio effettivo per escludere con certezza qualsiasi perdita.
- Pulire lo scarico interno e i tubi flessibili.
- Controllare lo sportello e le relative cerniere.

Per i ricambi originali, contattare il rivenditore locale autorizzato.

7 Informazioni sullo smaltimento

7.1 Smaltimento dell'elettrodomestico al termine della vita

Prima di effettuare la rottamazione della macchina, si raccomanda di verificare attentamente lo stato fisico della stessa, valutando che non ci siano parti della struttura eventualmente soggette a possibili cedimenti strutturali o rotture in fase di demolizione.

I diversi componenti della macchina devono venire sottoposti a smaltimento differenziato in base alle loro diverse caratteristiche (p. es. metalli, oli, grassi, plastica, gomma ecc.).

Nei vari Paesi sono in vigore legislazioni differenti, pertanto si devono osservare le prescrizioni imposte dalle leggi e dagli enti preposti dai Paesi dove avviene la demolizione.

In generale, l'elettrodomestico deve essere consegnato presso un centro di raccolta/demolizione specializzato.

Smontare l'elettrodomestico raggruppando i componenti in base alle relative caratteristiche chimiche, ricordando che il compressore contiene olio lubrificante e fluido refrigerante riciclabili e che i componenti del refrigeratore e della pompa di calore sono rifiuti speciali assimilabili ai rifiuti urbani.

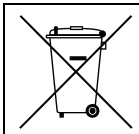

Il simbolo sul prodotto indica che questo prodotto non deve essere trattato come rifiuto domestico, bensì deve essere smaltito correttamente al fine di evitare conseguenze negative per l'ambiente e la salute dell'uomo. Per ulteriori informazioni sul riciclaggio di questo prodotto, contattare il concessionario o l'agente locale, il servizio Customer Care o l'organismo locale preposto allo smaltimento dei rifiuti.

Nota!

All'atto della demolizione della macchina, ogni marcatura, il presente manuale e altri documenti inerenti l'apparecchiatura dovranno essere distrutti.

7.2 Smaltimento dell'imballo

Lo smaltimento degli imballi deve essere fatto in conformità alle norme vigenti nel paese di utilizzo dell'apparecchiatura. Tutti i materiali utilizzati per l'imballo sono compatibili con l'ambiente.

Possono venire conservati in modo sicuro, riciclati o bruciati in un appropriato impianto di incenerimento dei rifiuti. I componenti in plastica riciclabili sono marcati come negli esempi che seguono.

 <p>PE</p>	<p>Polietilene:</p> <ul style="list-style-type: none"> • Involucro esterno • Busta istruzioni
 <p>PP</p>	<p>Polipropilene:</p> <ul style="list-style-type: none"> • Fascette
 <p>PS</p>	<p>Polistirolo espanso:</p> <ul style="list-style-type: none"> • Proteggi-spigoli



Electrolux Professional AB
341 80 Ljungby, Sweden
www.electroluxprofessional.com